



# SHP-DP751

## 취급설명서

### 편리한 문열기

간편한 PUSH PULL 동작

### 매너모드

출입시 일시적으로 키 입력 및 문열림 소리 차단

### 이중출입인증 기능

비밀번호와 키태그 중복인증으로 보안성 강화

### 웰컴 기능

사용자가 도어록에 접근하여 자동으로 인증 대기 상태로 전환

### 재택안심 기능

실내에 사람이 있을 경우 외부 인증 차단

### 외출 방법 기능

외출 시 내부 작동시 경보

### 고온경보

고온 발생 시 자동 해제 기능

### 음성안내

각 동작에 대해 음성으로 안내

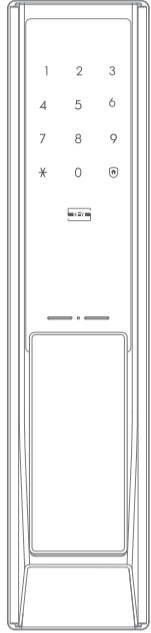

### 직방 고객센터

전화 상담

1588-4141

24시간 온라인 상담

간단 기능 및 사용법에 대한 신속한 확인은 홈페이지를 활용해 주세요.  
homeiot.zigbang.com

모델명/고장 내용/고객 정보 등을 제공할 경우 신속하고 빠른 상담이 가능합니다.

## 주의

**본 제품은 비 열쇠식 도어록으로 고장 시 도어록 일부를 파손할 수 있음.**

## 안전을 위한 주의 사항

**경고** 안전을 위한 주의사항은 사용자의 안전을 지키고 사고로 인한 재산상의 손해 및 불편을 막기 위한 내용입니다. 반드시 읽고 올바르게 사용해 주십시오.

- 사용자가 임의로 제품을 설치하거나 수리하지 마십시오.
- 문과 문틀과의 간격이 5mm 이상인 곳에는 설치하지 마십시오.
- 직사광선에 장기 노출 시 터치패드에 크랙이 발생할 수 있으므로 설치하지 마십시오.
- 도어록의 버튼을 무리하게 누르거나 날카로운 도구를 사용해 누르지 마십시오.
- 젖은 손으로 제품을 조작하거나 제품 내부에 물, 음료수 등과 같은 액체가 들어가지 않도록 하십시오.
- 제품을 청소할 때는 물, 벤젠, 알코올 등으로 닦지 마시고 부드러운 마른 천을 사용하여 주십시오.
- 외출할 때는 문을 완전히 잠갔는지 반드시 확인하십시오.
- 비밀번호를 타인이 알지 못하도록 주의 하여 관리하고, 주기적으로 변경하여 주십시오.
- 건전지는 제품의 극성(+/-)에 맞게 주의 하여 정확하게 삽입하여 주십시오. 전자실 내부의 건전지 삽입방향 및 극성 표시와 다르게 역삽입 시에는 누액이나 파열이 발생할 수 있으므로 주의하십시오.
- 건전지 교체 알림 음성 안내가 나오면, 기존 사용하는 건전지와 혼용하지 마시고 즉시 모두 새것으로 교체하여 주십시오.
- 무선통신 환경에 따라 건전지 소모량이 많아질 수 있습니다.
- 이 기기는 **사용 중 전파 혼신 가능성이 있으며** 타 기기로부터 유해한 혼신을 받을 수 있음.
- 해당 무선 설비는 운용 중 전파 혼신 가능성이 있으므로 인명 안전과 관련된 서비스는 할 수 없습니다.
- 결로가 심한 환경에서 사용 시 제품 성능에 문제가 발생할 수 있습니다.

※ 고객의 직접 설치로 인한 하자 발생 시 A/S 비용이 발생할 수 있습니다. 직방 또는 제품 구입처 설치기사를 통한 설치를 권장합니다.

※ 사용설명서의 내용을 제품의 기능 향상을 위해 사용자에게 사전 통보 없이 임의로 변경될 수 있습니다.

## 제품 구성품

제품 구성품은 설치 환경에 따라 변경될 수 있습니다.

실외측 몸체	모티스(Mortise)	실내측 몸체
스트라이크	스트라이크 박스	
<ul style="list-style-type: none"> <li>• 키태그 2EA (스마트키태그 1EA, RF키태그 1EA)</li> <li>• 취급설명서</li> <li>• 'AA' 건전지 (LR6)</li> </ul>	<ul style="list-style-type: none"> <li>• 핸들 샤프트 고정용 스프링</li> <li>• 핸들 샤프트, 설치 나사</li> <li>• 스페이서</li> <li>• 설치지본</li> </ul>	

본 제품은 한국시장 전용 제품입니다. 한국 이외의 국가에서 사용하시는 경우에는 일부 기능의 사용이 제한될 수 있으며, 무상 하자 보수는 제공되지 않으며, 유상 A/S 등 유지 보수 서비스 또한 제한될 수 있다는 점 유의하시기 바랍니다.  
This product is for use in Korea only. If this product is used in countries outside of Korea, (1) some functions of this product (including, but not limited to, "App Service") may be limited, restricted, or not be available. (2) the warranty policies shall not be applicable, and (3) After-sales (A/S) services may be limited, restricted, or not be available.

## 명칭과 기능(실외측)

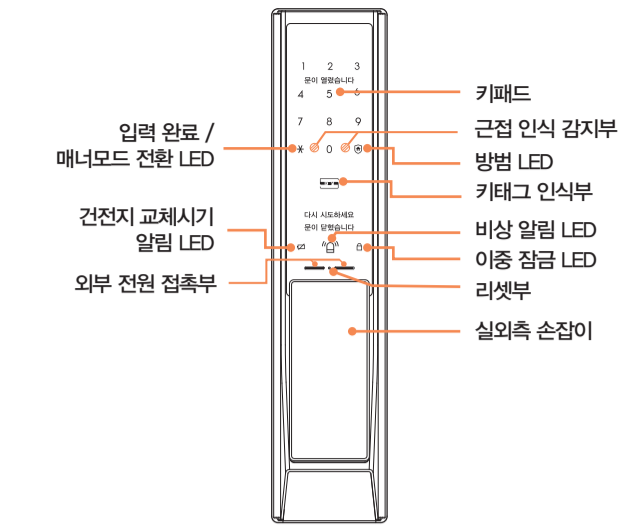

## 명칭과 기능(실내측)

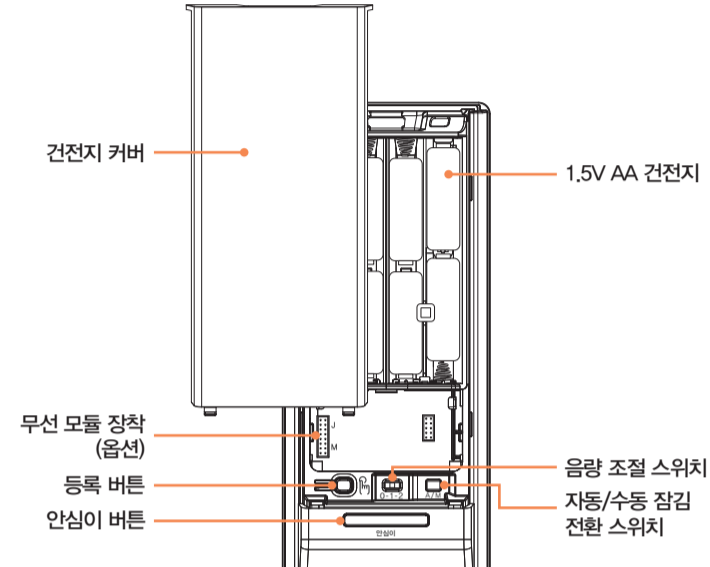

## 명칭과 기능(모티스)

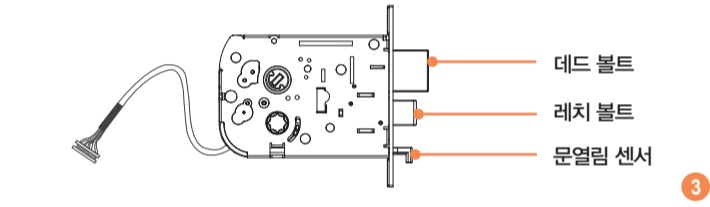

## 실외에서 문 열기(비밀번호)

제품 초기 설정은 매직넘버 이중 보안모드로 적용되어 있습니다. 일반모드로 설정하려면 '매직넘버 이중 보안모드 설정/해제' 방법을 참고하십시오.

### ※ 매너모드

비밀번호를 입력하기 전에 [\*] 버튼을 먼저 누르고 비밀번호를 누르면 키 입력 또는 문 열림 소리가 일시적으로 나지 않습니다. 야간에 조용한 출입을 원하실 때 유용한 기능입니다.

### 1. 매직넘버 이중 보안모드

도어록에 접근하거나 (웰컴 기능 설정 시) 키패드를 터치하면 키패드가 점등됩니다.

4 6	1 2 3 4 5 6 7 8 9 * 0 #	성공: 땡땡땡땡 실패: "비밀번호가 일치하지 않습니다."
-----	----------------------------------	------------------------------------

입력의 2개의 버튼이 점등되면 해당 숫자를 차례대로 누릅니다.

키패드가 점등되면, 비밀번호를 누른 후 [\*] 버튼을 누릅니다.

### 2. 일반모드

도어록에 접근하거나 (웰컴 기능 설정 시) 키패드를 터치하면 키패드가 점등됩니다.

1 2 3 4 5 6 7 8 9 * 0 #	성공: 땡땡땡땡 실패: "비밀번호가 일치하지 않습니다."	키패드가 점등되면, 비밀번호를 누른 후 [*] 버튼을 누릅니다.
----------------------------------	------------------------------------	-------------------------------------

**참고**

- 비밀번호 입력은 키패드 점등(LED On) 상태에서 가능하며, 키패드 소등(Led Off) 상태에서는 키패드를 터치한 후 점등 상태에서 입력 하십시오.
- 비밀번호를 잘못 입력하여 입력을 취소할 경우에는 [#] 버튼을 누른 후, 다시 처음부터 입력하여 주십시오.
- 등록되지 않은 비밀번호를 연속 5회 입력한 경우에는 "5회 입력오류입니다. 3분간 입력 차단 모드로 들어갑니다." 라는 음성이 안내되고, 약 3분간 도어록 작동이 정지됩니다. 작동 중지 상태에서 10초마다 "땡" 소리가 나며 3분이 경과되면 "입력 차단 모드가 해제 되었습니다." 라는 음성이 안내되고, 도어록 작동 정지 상태가 해제 됩니다.

## 실외에서 문 열기(키태그)

실외에서 키태그를 이용하여 잠긴 문을 엽니다. 등록된 키태그를 키태그 인식부에 정확하게 접촉하여 주십시오.

	성공: 땡땡땡땡 실패: "등록되지 않은 키태그입니다."	키태그를 접촉한 후 1초 정도 기다리면 문이 열립니다.
--	-----------------------------------	--------------------------------

**참고**

- 웰컴기능 해제 상태에서는 키패드를 터치 후 접촉하면 문이 열립니다.

## 실내에서 문 열기

### 내측 손잡이 밀어 열기

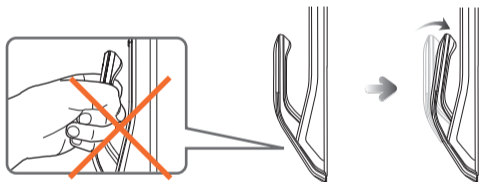

### 리모콘 사용하기(옵션)



**주의**

- 사용중 손이 끼이지 않도록 주의 하시기 바랍니다.

## 실내에서 문 닫기

**자동잠금 설정 시** 문을 닫으면 1초 후에 자동으로 문이 잠깁니다.

**수동잠금 설정 시** 도어록 실내측의 [안심이] 버튼 또는 리모콘의 [OPEN] 버튼을 누르면 문이 잠깁니다.

## 메뉴

**등록모드**

- 0 [\*] → 신규 비밀번호 [\*] 비밀번호 변경
- 1 [\*] → 키태그 추가 → 종료
- 2 [\*] → 키태그 개별삭제 → 종료
- 3 [\*] → 키태그 전체 삭제
- 4 [\*] → 1 [\*] 무선 모듈 등록

**설정모드**

- 1 [\*] → 1 [\*] 웰컴기능, 보안모드 설정
- 2 [\*] → 2 [\*] 웰컴기능 설정 (초기값)
- 3 [\*] → 3 [\*] 웰컴기능 해제
- 4 [\*] → 1 [\*] 인식거리 설정 : 근거리
- 2 [\*] → 2 [\*] 인식거리 설정 : 중거리(초기값)
- 3 [\*] → 3 [\*] 인식거리 설정 : 원거리
- 2 [\*] → 1 [\*] 매직넘버 이중보안 모드 설정 (초기값)
- 3 [\*] → 3 [\*] 매직넘버 이중보안 모드 해제
- 3 [\*] → 1 [\*] 이중 출입인증 모드 설정
- 3 [\*] → 3 [\*] 이중 출입인증 모드 해제 (초기값)
- 4 [\*] → 1 [\*] 문 닫힘 시간 설정 (초기값 1초)
- 5 [\*] → 1 [\*] 음성 안내 설정 (초기값)
- 3 [\*] → 3 [\*] 음성 안내 해제

**초기화 모드**

- 비밀번호 [\*] → 연동 정보 초기화
- 4560852580 [\*] → 키 정보 초기화

**키패드 안내**

도어록의 키패드를 통하여 다양한 설정 상황을 알려줍니다.

등록 및 설정 성공 (0)	등록 및 설정 실패 (X)	추가등록 (+)	개별삭제 (-)

※ 모든 등록 및 설정은 문이 열려 있는 상태에서만 동작합니다.

## 등록 모드

비밀번호 변경을 선택하거나 키태그를 추가등록, 개별삭제, 전체삭제를 선택할 수 있습니다.  
그리고 옵션 기능으로 무선 연결을 설정할 수도 있습니다.

등록 모드에 진입한 후 원하시는 기능을 선택하여 진행하시기 바랍니다.  
(각 기능 선택은 7페이지 ~ 12페이지 참고)

### 1. [등록] 버튼 누름

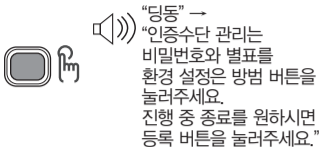

### 2. 기존 비밀번호 누름

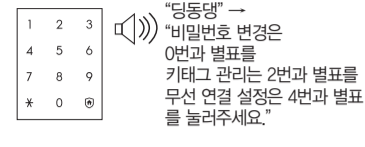

건전지 커버를 열고 [등록] 버튼을 짧게 누릅니다.

기존 비밀번호와 [\*] 버튼을 누릅니다.

## 비밀번호 변경

비밀번호는 4~12자리로 등록할 수 있으며 1개만 등록하여 사용할 수 있습니다. 초기 비밀번호는 “1234” 입니다.

### 1. 등록 모드 진입 등록 모드를 선택합니다. (등록 모드 참고)

### 2. 비밀번호 변경을 선택



[0] 버튼을 누릅니다.

[\*] 버튼을 누릅니다.

### 3. 변경할 비밀번호 누름

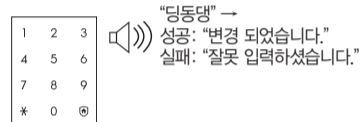

변경할 비밀번호와 [\*] 버튼을 누릅니다.

- 도난 사고를 방지하기 위해 비밀번호는 6자리 이상을 사용하는 것이 좋습니다. (0 ~ 9 숫자만 사용 가능)
- 비밀번호는 다른 사람이 알지 못하도록 주의하여 관리하십시오. 같은 비밀번호를 장기간 사용하면 유출될 수 있으니, 주기적으로 비밀번호를 변경하여 사용하시기 바랍니다.
- 비밀번호는 삭제할 수 없으며, 새로운 비밀번호로 변경하여 사용하시기 바랍니다.
- 정상적으로 변경 되었는지 확인한 후에 문을 닫으시기 바랍니다.

## 키태그 추가 / 개별삭제 / 전체삭제

키태그는 최대 100개까지 등록할 수 있습니다.  
등록된 키태그는 개별/전체 삭제가 가능합니다.  
(ISO 14443 Type A 지원)

### 1. 등록 모드 진입 등록 모드를 선택합니다. (7페이지 등록 모드 참고)

### 2. 키태그 관리를 선택

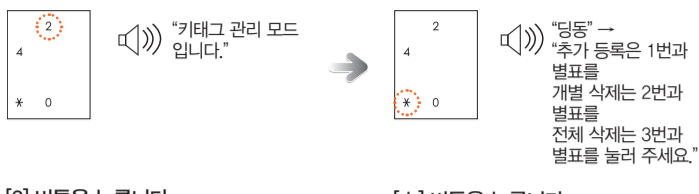

[2] 버튼을 누릅니다.

[\*] 버튼을 누릅니다.

## [ 키태그 추가 ]

### 3. 추가 등록을 선택



[1] 버튼을 누릅니다.

[\*] 버튼을 누릅니다.

### 4. 추가할 키태그 접촉

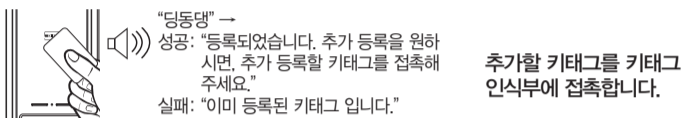

추가할 키태그를 키태그 인식부에 접촉합니다.

### 5. 등록 종료

진행 중 종료를 원하시면 [등록] 버튼을 짧게 누릅니다.

## [ 키태그 개별삭제 ]

### 3. 개별 삭제를 선택



[2] 버튼을 누릅니다.

[\*] 버튼을 누릅니다.

### 4. 삭제할 키태그 접촉

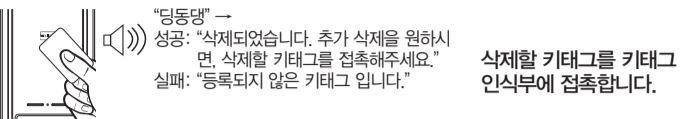

삭제할 키태그를 키태그 인식부에 접촉합니다.

### 5. 등록 종료

진행 중 종료를 원하시면 [등록] 버튼을 짧게 누릅니다.

## [ 키태그 전체삭제 ]

### 3. 전체 삭제를 선택



[3] 버튼을 누릅니다.

[\*] 버튼을 누릅니다.

- 연속으로 키태그 추가 등록 또는 개별 삭제가 가능합니다. 추가 등록 또는 개별 삭제 후 60초 이내에 다른 키태그를 접촉하시면 추가 등록 또는 개별 삭제가 연속으로 진행됩니다.
- 정상적으로 추가 등록 또는 삭제 되었는지 확인한 후에 문을 닫으시기 바랍니다.

- 직방에서 제공된 키태그만 사용 가능합니다.
- 직방에서 제공되는 키태그 외 인증수단을 사용하여 생기는 문제에 대해서는 당사에서 책임을 지지 않습니다.

## 무선 모듈 관리 (옵션)

당사에서 판매하는 무선 모듈을 별도로 구매하여 무선 모듈 장착부에 장착 하면 사용 가능합니다. 당사의 무선 모듈을 구매하였다도 지원하지 않는 모델에서는 사용할 수 없으니, 구매하기 전 반드시 고객센터에 해당 모델의 무선 모듈 지원 여부를 문의하시기 바랍니다.

### 1. 무선 모듈 장착



### 2. 등록 모드 진입 등록 모드를 선택합니다. (7페이지 등록 모드 참고)

### 3. 무선 연결 설정을 선택

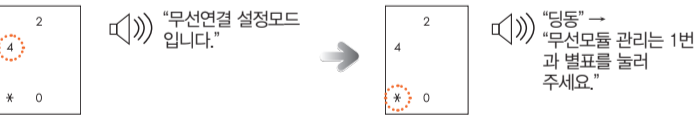

[4] 버튼을 누릅니다.

[\*] 버튼을 누릅니다.

## [ 리모콘 등록 ]

최대 3개까지 등록이 가능합니다.(세대기 포함)

### 4. 무선 모듈 관리를 선택



[1] 버튼을 누릅니다.

[\*] 버튼을 누릅니다.

### 5. 리모콘 등록

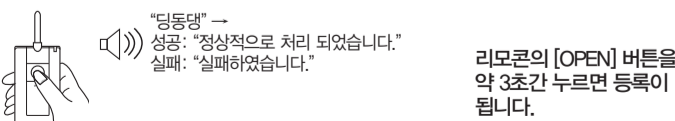

## [ 무선 모듈 등록 / 해제 ]

### 4. 제어장치에서 등록 / 해제 모드 진입

제어장치(Controller)에서 등록/해제 모드로 진입합니다. (방법은 제어장치의 사용설명서를 참조하십시오.)

### 5. 무선 모듈 관리를 선택



[1] 버튼을 누릅니다.

[\*] 버튼을 누릅니다.

### 6. 무선 모듈 등록

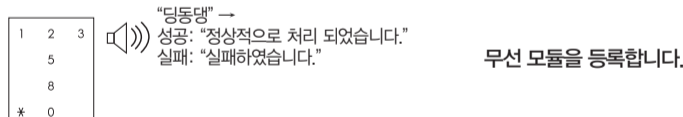

- 당사에서 판매하는 제품이 아닌 다른 제품의 무선 모듈을 임의로 장착하여 사용할 수 없습니다.

## 초기화 방법

설정된 모든 정보를 초기화 합니다.

### 1. [등록] 버튼 길게 누름

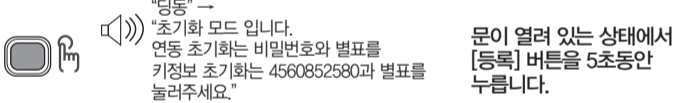

## [ 연동 정보 초기화 ]

- 리모콘 연동 : 리모콘 정보를 초기화 합니다. - 비밀번호, 키태그 정보는 유지됩니다.

### 2. 비밀번호 입력

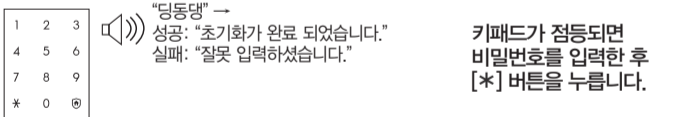

## [ 키 정보 초기화 ]

비밀번호, 키태그 정보를 초기화 합니다. 초기화 시 비밀번호는 ‘1234’ 로 변경됩니다. 비밀번호를 초기화한 후에는 새로운 비밀번호로 변경하여 사용하여 주시기 바랍니다.

### 2. 키 정보 초기화 번호 입력

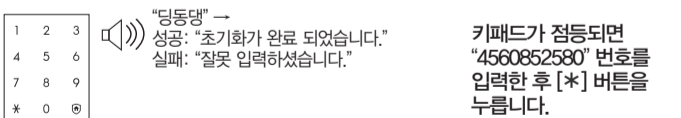

## 설정 모드

도어록의 각종 기능을 설정할 수 있습니다.

설정 모드에 진입한 후 원하시는 기능을 선택하여 진행하시기 바랍니다.  
(각 기능 선택은 13페이지 ~ 18페이지 참고)

### 1. [등록] 버튼 누름

“딩동” → “인증수단 관리는 비밀번호와 별표를 환경 설정은 방범 버튼을 눌러주세요. 진행 중 종료를 원하시면 등록 버튼을 눌러 주세요.”

건전지 커버를 열고  
[등록] 버튼을 짧게 누릅니다.

### 2. [방법] 버튼 누름

“딩동” → “설정모드입니다. 웰컴기능은 1번과 별표를 매직넘버 이중보안은 2번과 별표를 이중 출입인증은 3번과 별표를 문닫힘 시간은 4번과 별표를 음성안내기능은 5번과 별표를 눌러주세요.”

[⊕] 버튼을 누릅니다.

## 웰컴 기능

웰컴 기능은 사용자가 도어록에 접근하면 키패드를 터치하지 않아도 자동으로 인증 대기 상태가 되는 편리한 기능입니다.  
초기 상태는 웰컴 기능은 [설정], 보안 모드는 [해제], 인식거리는 [중거리]로 설정된 상태입니다.

1. **설정 모드 진입** 설정 모드를 선택합니다. (13페이지 설정 모드 참고)

### 2. 웰컴 기능 설정모드를 선택

“딩동” → “웰컴기능 설정모드입니다.”

“딩동” → “웰컴기능설정과 보안모드설정은 1번과 별표를 웰컴기능 설정은 2번과 별표를 웰컴기능 해제는 3번과 별표를 인식거리 설정은 4번과 별표를 눌러주세요.”

[1] 버튼을 누릅니다.

[\*] 버튼을 누릅니다.

## 웰컴기능 설정, 보안모드 설정

• 웰컴기능 설정 : 도어록에 접근할 경우 자동으로 인증 대기 상태로 바뀌는 모드

### 2. 웰컴기능, 보안모드 설정을 선택

“웰컴기능 설정과 보안모드 설정입니다.”

“딩동” → “설정 되었습니다.”

[1] 버튼을 누릅니다.

[\*] 버튼을 누릅니다.

## 웰컴기능 설정, 보안모드 해제

### 2. 웰컴기능 설정, 보안모드 해제를 선택

“웰컴기능 설정입니다.”

“딩동” → “설정 되었습니다.”

[2] 버튼을 누릅니다.

[\*] 버튼을 누릅니다.

## 웰컴기능 해제

• 웰컴기능 해제 : 도어록에 접근하더라도 자동으로 인증 대기 상태로 바뀌지 않으며 키패드를 터치하여 인증하는 모드

### 2. 웰컴기능 해제를 선택

“웰컴기능 해제입니다.”

“딩동” → “해제 되었습니다.”

[3] 버튼을 누릅니다.

[\*] 버튼을 누릅니다.

## [인식거리 설정]

도어록에 접근할 때 인식하는 거리를 설정할 수 있습니다.  
(근거리 : 약 40cm, 중거리 : 약 60cm, 원거리 : 약 80cm)

### 2. 인식거리 설정을 선택

“인식거리 설정모드입니다.”

“딩동” → “근거리는 1번과 별표를 중거리는 2번과 별표를 원거리는 3번과 별표를 눌러주세요.”

[4] 버튼을 누릅니다.

[\*] 버튼을 누릅니다.

#### 3.1 근거리 설정을 선택

“근거리 설정입니다.”

“딩동” → “설정 되었습니다.”

[1] 버튼을 누릅니다.

[\*] 버튼을 누릅니다.

#### 3.2 중거리 설정을 선택

“중거리 설정입니다.”

“딩동” → “설정 되었습니다.”

[2] 버튼을 누릅니다.

[\*] 버튼을 누릅니다.

#### 3.3 원거리 설정을 선택

“원거리 설정입니다.”

“딩동” → “설정 되었습니다.”

[3] 버튼을 누릅니다.

[\*] 버튼을 누릅니다.

참고

- 인식거리는 햇빛, 조명 등에 직접 노출될 경우 인식거리가 달라질 수 있습니다.
- 보안모드 설정은 햇빛에 노출된 복도식 또는 조명등이 상시 켜져 있는 주택(아파트)의 경우 경고음이 발생할 수 있으므로 사용을 제한하여 주시기 바랍니다.

13

14

15

## 매직넘버 이중보안 모드

임의의 2개의 번호를 인증 후 비밀번호를 입력함으로써, 비밀번호 노출을 방지할 수 있는 모드입니다.  
초기 상태는 매직넘버 이중보안모드가 설정된 상태입니다.

1. **설정 모드 진입** 설정 모드를 선택합니다. (13페이지 설정 모드 참고)

### 2. 매직넘버 이중보안 설정모드를 선택

“매직넘버 이중보안 설정모드입니다.”

“딩동” → “설정은 1번과 별표를 눌러주세요.”

[2] 버튼을 누릅니다.

[\*] 버튼을 누릅니다.

#### 3.1 매직넘버 이중보안 설정을 선택

“설정모드입니다.”

“딩동” → “설정 되었습니다.”

[1] 버튼을 누릅니다.

[\*] 버튼을 누릅니다.

#### 3.2 매직넘버 이중보안 해제를 선택(일반 모드)

“해제모드입니다.”

“딩동” → “해제 되었습니다.”

[3] 버튼을 누릅니다.

[\*] 버튼을 누릅니다.

## 이중 출입인증 모드

이중 인증모드는 문을 열 때, 비밀번호와 키태그가 모두 인증되어야만 문이 열리는 보안이 강화된 기능입니다.  
이중 인증 모드를 설정하려면 키태그가 1개 이상 등록되어 있어야 가능합니다. 초기 상태는 이중 출입인증 모드가 해제된 상태입니다.

1. **설정 모드 진입** 설정 모드를 선택합니다. (13페이지 설정 모드 참고)

### 2. 이중 출입인증 설정모드를 선택

“이중 출입인증 설정 모드입니다.”

“딩동” → “설정은 1번과 별표를 해제는 3번과 별표를 눌러주세요.”

[3] 버튼을 누릅니다.

[\*] 버튼을 누릅니다.

### 3.1 이중 출입인증 설정을 선택

“설정모드입니다.”

“딩동” → “설정 되었습니다.”

[1] 버튼을 누릅니다.

[\*] 버튼을 누릅니다.

### 3.2 이중 출입인증 해제를 선택

“해제모드입니다.”

“딩동” → “해제 되었습니다.”

[3] 버튼을 누릅니다.

[\*] 버튼을 누릅니다.

## 문 닫힘 시간 설정 기능

문 열림 센서 인식 후 데드 볼트가 잠기는 시간을 설정 하는 기능 입니다.  
문이 천천히 닫히는 환경에서 데드 볼트 걸림 현상이 발생할 경우 문 닫힘 시간을 조정하면 걸림 현상을 개선할 수 있습니다.  
초기 상태는 문 닫힘 시간이 1초로 설정된 상태입니다.

1. **설정 모드 진입** 설정 모드를 선택합니다. (13페이지 설정 모드 참고)

### 2. 문닫힘 시간 설정모드를 선택

“문닫힘 시간 설정 모드입니다.”

“딩동” → “1번은 1초, 2번은 2초를 의미합니다. 1번과 9번 사이의 버튼과 별표를 눌러 주세요.”

[4] 버튼을 누릅니다.

[\*] 버튼을 누릅니다.

### 3. 시간을 선택

“1초 설정입니다. ~ 9초 설정입니다.”

“딩동” → “설정 되었습니다.”

[1] ~ [9] 버튼을 누릅니다.

[\*] 버튼을 누릅니다.

## 음성 안내 설정

도어록의 동작에 대해 음성으로 안내를 해줍니다.  
초기 상태는 음성 안내가 설정된 상태입니다.

1. **설정 모드 진입** 설정 모드를 선택합니다. (13페이지 설정 모드 참고)

### 2. 음성안내 설정모드를 선택

“음성안내 설정모드입니다.”

“딩동” → “설정은 1번과 별표를 해제는 3번과 별표를 눌러주세요.”

[5] 버튼을 누릅니다.

[\*] 버튼을 누릅니다.

#### 3.1 음성안내 설정을 선택

“설정모드입니다.”

“딩동” → “설정 되었습니다.”

[1] 버튼을 누릅니다.

[\*] 버튼을 누릅니다.

#### 3.2 음성안내 해제를 선택

음성안내 해제 설정시에도 이상/비상 상황시에는 경고음이 발생되며, 저전압 알림 음성안내는 정상적으로 동작합니다.

“해제모드입니다.”

“딩동” → “해제 되었습니다.”

[3] 버튼을 누릅니다.

[\*] 버튼을 누릅니다.

16

17

18

### 자동/수동잠김 설정

문을 닫았을 때 자동으로 문이 잠기는 자동잠김 기능을 설정할 수 있습니다.

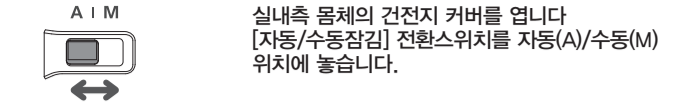

- 자동식** 문을 닫으면 1초 후에 자동으로 문이 잠깁니다. 단, 건전지가 완전히 방전된 경우에는 작동하지 않습니다.
- 수동식** 문을 닫아도 자동으로 문이 잠기지 않으며, 실내측 몸체의 [안심이] 버튼을 누르거나 혹은 실외측 몸체의 [키패드]를 터치하면 문이 잠깁니다.

**참고**

- 자동/수동 잠김 설정 여부와 관계없이 문 잠김 해제 후 문을 열지 않으면 7초 후에 자동으로 문이 잠깁니다.

### 소리 크기 설정

비밀번호 입력 시 또는 문을 잠그거나 잠긴 문을 열 때 나는 소리 크기를 설정할 수 있습니다. 제품 초기 설정은 동작 알림음이 안내되도록 설정되어 있습니다. (1단계)

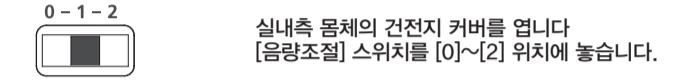

- [0] : 문 열림/ 닫힘음 및 키입력 소리가 나지 않음. (경고음 제외)
- [1] ~ [2] 버튼: 모든 소리가 울리며 단계가 올라갈수록 소리가 커집니다.

### 재택 안심모드 설정/해제

재택 안심모드는 재실시에 외부의 잠긴 문을 열지 못하도록 하기 위한 기능입니다.

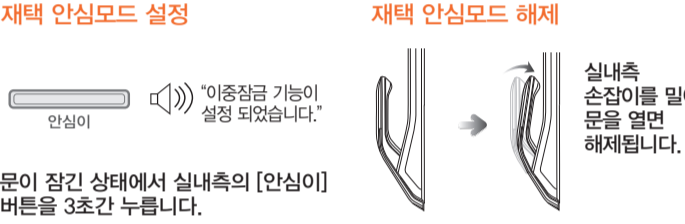

문이 잠긴 상태에서 실내측의 [안심이] 버튼을 3초간 누릅니다.

### 재택 안심모드 동작

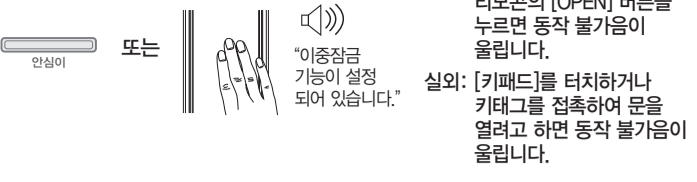

**참고**

- 재택안심 기능을 설정하면 외부에서는 문을 열 수 없으니 유의하여 사용하시기 바랍니다. 특히 어린 아이들이 내부에서 임의로 설정하지 않도록 주의하십시오.

### 외출 방법, 외부 강제해정 방지 기능 설정/해제

**외출 방법기능**  
외출 시에 외부의 침입을 방지하기 위한 기능으로 실내에서 도어록을 조작할 경우에 비상음이 발생하도록 설정하는 기능입니다. 방법 기능이 설정된 상태에서 실내에서 문을 열 경우 실외측 비상 알림 램프가 점멸되어 5분간 "삐익~삐익~삐익~" 비상음이 발생합니다.

**외부 강제해정 방지 기능**  
외출 시 비정상적인 방법으로 실내 핸들을 조작하지 못하도록 기계적으로 한 번 더 잠금을 해서 외부에서 강제로 해제 하는 것을 방지 하기 위한 기능입니다.

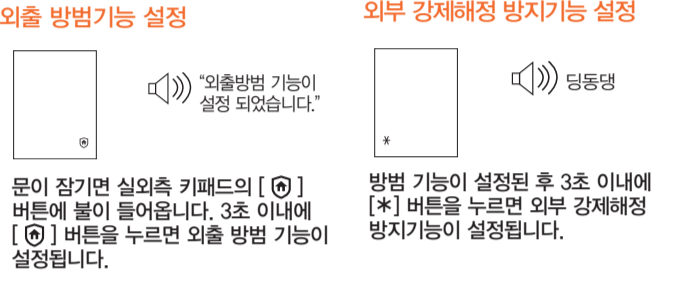

**외출 방법기능, 강제해정 방지 기능, 실내에서 강제해정 방지 기능 해제 경고음 해제**

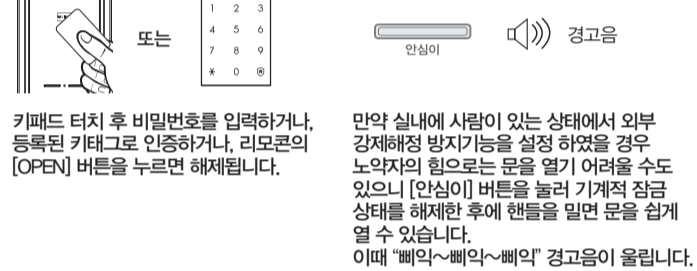

**주의**

- 외부 강제해정 방지 기능은 반드시 집안에 사람이 없을 경우에만 설정하시기 바랍니다.

### 경고음/비상음 해제

실내측 몸체의 건전지 커버를 연 후, [등록] 버튼을 누르거나 건전지를 빼냅니다. 등록된 키태그를 인증하거나 비밀번호를 입력한 후 [\*] 버튼을 누릅니다.

### 침입 탐지 기능

외부나 내부에서 강제로 문을 열 경우 경고음을 발생시키는 기능입니다. (기본 기능으로 별도로 설정/해제를 할 수 없습니다.) 문이 닫힌 상태에서 강제로 문을 열면 문 열림 센서가 이를 감지해 5분간 경보를 울립니다.

### 장난방지 기능

외부에서 도어록을 잘못 조작할 경우에 경고음과 함께 도어록이 작동하지 않도록 차단하는 기능입니다. 등록되지 않은 키태그로 문을 열려고 하거나 비밀번호를 5회 이상 틀렸을 경우 경고음이 울리고, 3분 동안 도어록 작동이 중지됩니다.

### 고온경보 기능

실내의 온도가 비정상적으로 올라가는 경우 온도센서가 감지하여 경보를 울리는 기능입니다. (기본 기능으로 별도로 설정/해제를 할 수 없습니다.) 고온 경보 기능은 약 70°C ± 10°C 내외의 열에서 동작되며 설치환경에 따라 다소 차이가 날 수 있습니다. 고온 발생 시 온도 센서가 감지하며, 실내측의 [안심이] 버튼의 LED가 점멸하면서 15초간 경보음이 울립니다. 경보음이 중지된 후에는 문이 자동으로 열립니다. (실내 온도가 일정 온도 이하로 낮아지면, 도어록이 정상으로 작동합니다.)

### 건전지 교체

**건전지 교체 알림 벨로디가 울리면**  
비밀번호나 키태그를 사용하여 문을 열 때 "건전지를 교체해 주세요" 음성 안내 후 문이 열리면 건전지를 교체할 때입니다. (건전지 교체 경고음 및 멘트가 안내되면, 키패드 하단에 건전지 교체 알림 LED가 점등 됩니다.)

**건전지 교체하기**  
건전지 교체 알림 음성이 나오면, 즉시 건전지를 모두 새것으로 교체하여 주십시오.  
- 건전지를 교체하지 않고 계속 사용한 경우에는 작동이 멈추어 버립니다.

**주의**

- 건전지는 제조사, 제조일자, 사용 환경에 따라 사용기간이 달라질 수 있습니다. (AA형 알카라인 1.5V 8개, 1일 10회 사용 기준 10개월간 사용가능)
- 건전지 누액은 제품 고장으로 연결될 수 있으므로, 건전지 교체후 6개월 경과 시 건전지 상태를 확인하여 주십시오.
- 건전지 교체 알림 음성이 나온 후, 건전지를 교체하기 전에는 등록 모드 진입이나 설정 모드 진입 등 메뉴 기능을 사용할 수 없습니다.

### 비상건전지 사용

건전지의 교환 시기가 되었을 때, 건전지를 교체하지 않고 계속 사용하면 건전지가 방전되어 도어록이 정상적으로 작동되지 않습니다.

**비상용 건전지를 이용하여 문 열기**  
가까운 편의점이나 전파사에서 비상용 건전지(9V)를 구입하십시오.  
- 비상용 건전지는 반드시 6LF22(9V) 알카라인 건전지를 사용하세요.

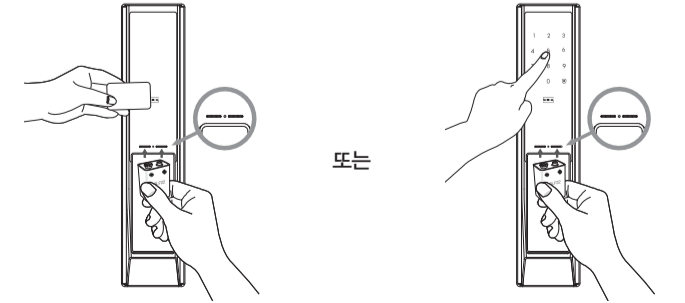

실외측 몸체의 외부 전원(비상용 건전지) 접촉부의 9V 건전지를 접촉시킨 상태에서 키태그를 접촉하거나 비밀번호를 입력합니다.

### 제품규격

항 목	규 격	
정격 전압	AA형 알카라인 1.5 V 건전지(LR6) 4개 (DC 6V)	
비상 전원	9 V 건전지(6LF22) 1 개 (별매품)	
작동 방식	전자제어방식 (비밀번호, 키태그)	
무게	3.41 kg (실외측과 실내측 포함)	
제품 크기 (손잡이 포함)	실외측	88mm (W) X 392mm(H) X 63.8mm(D)
	실내측	88mm (W) X 392mm(H) X 68.5mm(D)

### RF 규격

항목	사용주파수	전파 형식	변조 형식	통신 형식	사용 형식
RFID용 무선기기	13.56MHz 대역	A1D	ASK	단신 방식	DC 6V (1.5V AA X 4EA)
안전 시스템용	447.2750MHz	F1D	FSK	단신 방식	
무선데이터 통신시스템용 무선기기	2405~2480MHz	G1D	OQPSK	반복신 방식	

### 제품인증내역

기자재 명칭(명칭)	RFID/USN용 무선기기 (13.56MHz 대역 사용 기기)
모델명	SHP-DP751
인증받은자의 상호	주식회사 직방
제조사/제조국가	JU-YOUNG ELECTRONICS (PHILS.), INC. / 필리핀
인증번호	R-C-SDS-SHP-DP751 R-C-SDS-SHP-DP751G

### 제 품 보 증 서

제 품 명	모 델 명
구 입 일	년 월 일 SERIAL NO.

**서비스에 대하여**

- 주식회사 직방에서는 품목별 소비자 분쟁해결기준(공정거래위원회 고시)에 따라 아래와 같이 제품에 대한 보증을 실시합니다.
- 제품 고장발생시 구입 대리점으로 연락하십시오. (대리점 이용이 안될 경우 직방 고객센터로 연락바랍니다.)
- 제조번호가 확인이 안 되는 제품을 무상서비스 받기 위해서는 제품 보증서 또는 구입 영수증의 증빙이 필요합니다. 따라서 제품구입 시 제조번호를 반드시 확인하시기 바랍니다.

**무료서비스**  
구입 후 1년(제품 보증기간) 이내에 제품이 고장난 경우에만 무료 서비스를 받을 수 있습니다. 영업용도로 전환하여 사용할 경우 보증기간은 반으로 단축 적용됩니다.

소비자 피해 유형	보상내용		
	보증기간 이내	보증기간 이후	
정상적인 사용조건에서 성능, 기능상의 고장발생	구입 후 10일 이내 중요 이상 발생시	교환 또는 환불	
	구입 후 1개월 이내 중요 이상 발생시	제품교환 또는 무상수리	
	수리 가능	동일 하자로 2회까지 고장 발생시	무상수리
		동일 하자로 3회까지 고장 발생시	제품교환 또는 환불
수리 불가능	서로 다른 하자로 5회까지 고장 발생시	제품교환 또는 환불	
	수리용 부품은 있으나 수리 불가능 시	제품교환 또는 환불	
소비자의 고의, 과실로 인한 고장발생	수리용 부품이 없어 수리 불가능 시 (부품 보유기간 이내)	제품교환 또는 환불	
	수리가 불가능한 경우	유상수리에 해당하는 금액징수 후 제품교환	
수리가 가능한 경우	유상수리	유상수리	
	유상수리	유상수리	

### 유료서비스

- 고장이 아닌 경우**  
고장이 난 경우 서비스를 요청하면 요금을 받게 되므로 반드시 취급설명서를 읽어주십시오. (수리가 불가능한 경우 별도 기준에 준함)
  - 제품 기능 사용 설명
  - 외부안전나 및 유선신호 관련 서비스 요청 시
  - 제품의 이동, 이사 등으로 인한 설치 부실 시
  - 고객이 설치한 제품의 설치 미숙으로 인한 방문 시
  - 사용방법 (비밀번호, 키태그, 리모콘 등록방법 등) 미숙으로 인한 외부 조정 시
  - 제품 내부에 외부 이물질 (커피, 우유, 음료수, 물 등)이 유입되어 고장이 발생한 경우
  - 네트워크 및 타사 프로그램 사용설명서
  - 판매점에서 제품을 부실하게 설치해 주어 재설치 시 (단, 직방 판매 및 지정점에서 구입한 제품의 경우는 제외)
- 소비자 과실로 고장난 경우**
  - 소비자의 취급 부주의 또는 함부로 수리, 개조하여 고장 발생 시
  - 외부 충격이나 떨어뜨림 등에 의해 고장이나 손상이 난 경우
  - 당사에서 인가한 대리점이나 직방 고객센터 기사가 아닌 사람이 수리하여 고장 발생 시
  - 전기용량을 틀리게 사용하여 고장 발생 시
  - 당사에서 미지정된 소모품 및 액세서 사용으로 고장 발생 시
  - 취급설명서 내 주의사항을 지키지 않아 고장이 난 경우
- 그 밖의 경우**
  - 천재지변(낙뢰, 화재, 연해, 수해 등)에 의한 고장 발생 시
  - 충격전압으로 보호할 수 없는 불안정한 전원에서 사용한 경우
  - 소모성 부품의 수명이 다한 경우(건전지 등)

이 보증서는 국내(대한민국)에서만 사용되며 다시 발행하지 않으므로 취급설명서와 함께 잘 보관해 주십시오.